

PARTEA 1. PARTI PRINCIPALE

1. Buton cusatura de intarire
2. Buton selectare model
3. Buton pentru marimea pasului/lungimea cusaturii
4. Declansator bobina plina
5. Ax sponier/bobinator
6. Suport pentru papiote
7. Ghidaj fir pentru bobinator
8. Ghidaj pentru fir
9. Intinzator fir
10. Tensionator fir
11. Capac frontal
12. Placa acului
13. Extensie masa
14. Suport piciorus
15. Surub clema ac
16. Ac
17. Piciorus presor
18. Maner pentru transport
19. Volanta
20. Intrerupator
21. Priza
22. Brat liber
23. Parghie ridicare piciorus presor

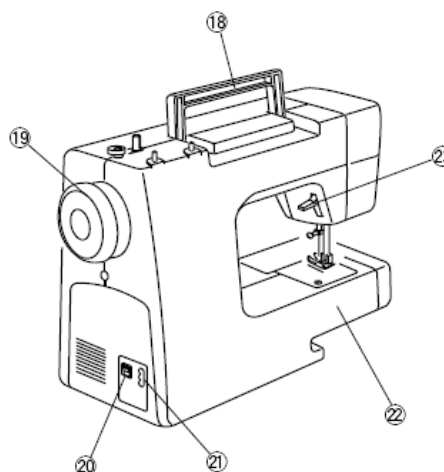
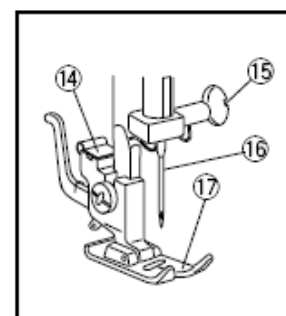
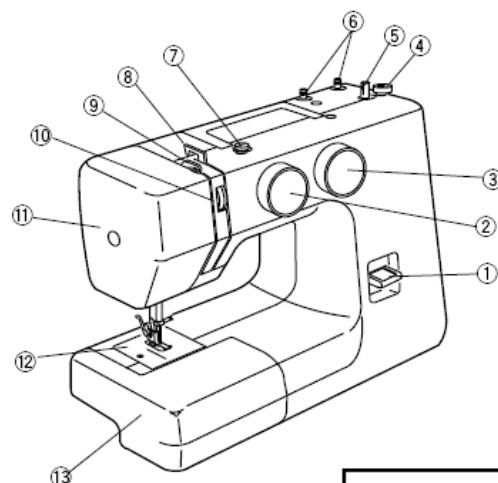

PARTEA 2. PREGATIREA PENTRU COASERE

Extensie masa

Aceasta masa are o suprafata suplimentara pentru coasere si poate fi usor indepartata.

Detasarea mesei

Trageti usor de masa.

Fixarea mesei

Impingenti de masa pana cand se potriveste in masina.

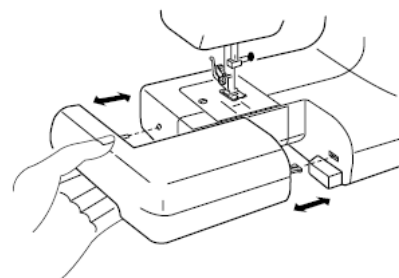

Accesorii standard

1. Bobine
2. Cutitas de butoniera
3. Set ace
4. Piciorus pentru butoniera
5. Placa care anuleaza transportorul
6. Piciorus pentru zig-zag

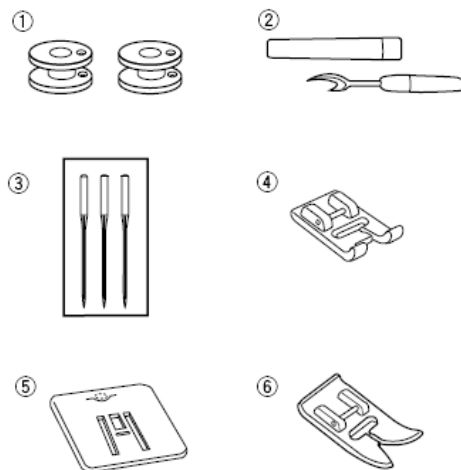

Cutiuta pentru accesorii

Accesoriile pentru cusut se gasesc in masuta pentru extensie.

1. Cutiuta pentru accesorii

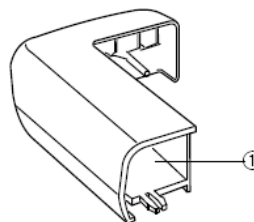

Conectarea masinii la sursa de energie

Asigurati-va ca voltajul si frecventa indicate pe masina corespunde cu puterea d-voastra electrica.

1. Opriti masina.
2. Introduceti mufa pedalei in priza masinii
3. Conectati steckerul la priza retelei
4. Porniti masina de la intrerupator, becul se aprinde

- (1) Intrerupator
- (2) Priza retea
- (3) Priza masinii
- (4) Mufa pedalei
- (5) Pedala
- (6) Stecker

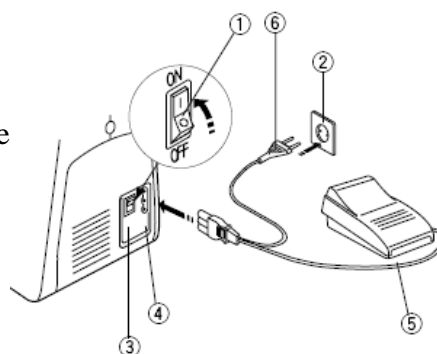

Pedala

Viteza de coasere este influentata de pedala. Cu cat apasati mai tare pe pedala cu atat masina va coase mai repede.

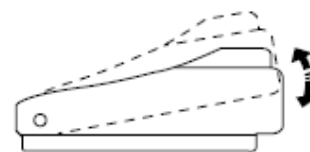

Parghie ridicare piciorus presor

Parghia poate sa ridice sau sa coboare piciorusul presor. I-l puteti ridica aproximativ 0.6 cm, fata de pozitia normala,

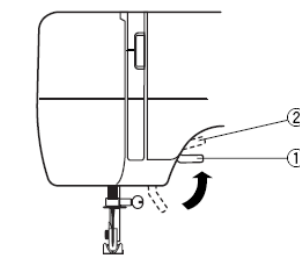

si pentru a introduce materiale mai groase sub piciorus.

1. Pozitia normala
2. Pozitia cea mai inalta

Atasarea sau indepartarea/scoaterea piciorusului presor

Indepartarea piciorusului

Rotiti de volanta spre dumneavoastra pentru a ridica acul la pozitia lui cea mai inalta. Ridicati piciorusul presor. Apasati parghia pe partea din spate a suportului de piciorus. Piciorusul presor se va desprinde.

Atasarea piciorusului presor

Positionati piciorusul presor in asa fel incat pinul de pe piciorus sa se pozitioneze in gaura pentru sustinerea piciorusului.

Coborati sustinatorul pentru piciorus pentru a-l prinde.

1. Pin
2. Gaura

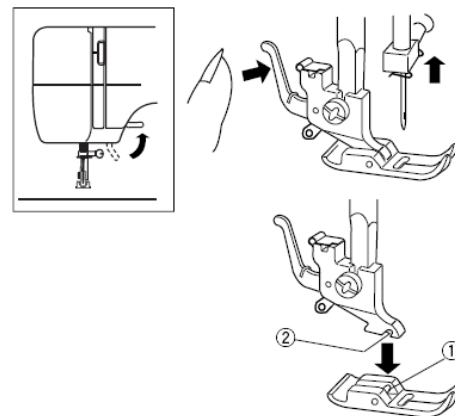

Schimbarea acului

Opriti masina cand schimbati acul.

Ridicati acul rotind de volanta spre dumneavoastra si coborati piciorusul presor.

Slabiti surubul de strangere a acului, rotindu-l in sens invers acelor de ceasornic.

Scoateti acul din clema. Introduceti noul ac in clema cu partea plata.

Cand introduceti acul in clema, impingeti-l cat de tare puteti si strangeti surubul cu o surubelnita.

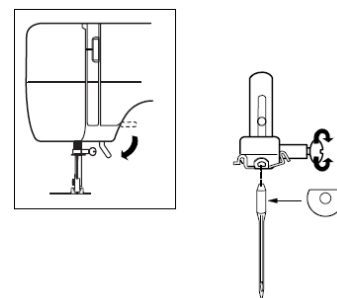

Verificarea acului

Puneti partea plata a acului pe ceva plat (placa acului, sticla).

Legatura dintre ac si suprafata plata ar trebui sa fie consistenta.

Setarea suportului pentru papiota

Suportul pentru papiote este folosit pentru a sustine bobina.

Pentru a-l folosi ridicati suportul iar pentru a pune ata pe suport apasa in jos.

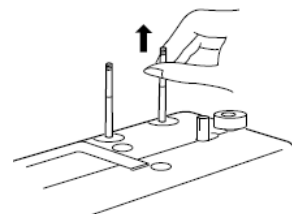

Dezasamblarea sau reasamblarea suveicii

Deschide carcasa graifarului.

1. Carcasa graifarului

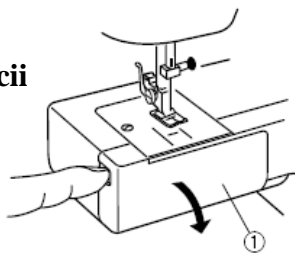

Ridicati acul rasucind de volanta catre dumneavoastra. Scoateti suveica tinand de incuietoarea/cheita.

2. Cheita
3. Limitator de pozitionare a suveicii, pentru a nu se deplasa in stanga sau dreapta

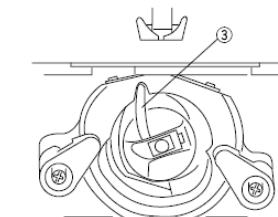
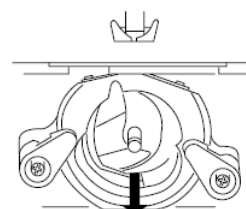

Mosorelul

- 1) Trageți de volanta spre exterior
 - 2) Trageți firul de pe papiota.
- Ghidati firul in jurul ghidajului pentru bobinator.
- 3) Introduceti firul prin gaura in mosorel, din interior spre exterior.

Alineati orificiul mosorelului (1) la axul bobinatorului (2).

Puneti mosorelul pe axul bobinatorului.

- 4) Impingeti spre dreapta.

- 5) Tineti firul in mana si apasati pedala.

Opriti masina, dupa ce ati infasurat firul pe mosorel, apoi taiati firul aproape de mosorel.

- 6) Apasati pedala iar. Cand mosorelul este infirat, opriti masina.

Aduceti bobinatorul la pozitia initiala prin miscarea axului spre stanga, si taiati firul.

- 7) Impingeti volanta spre interior (pozitia originala)

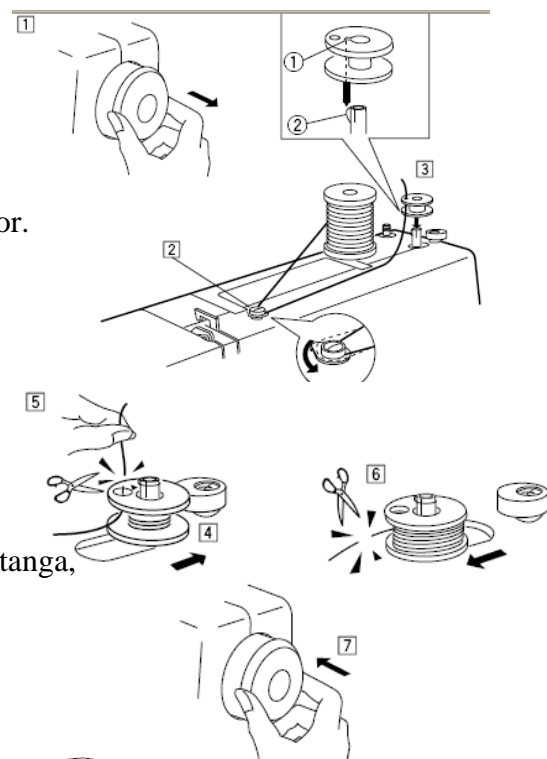

Infirarea suveicii

- 1) Introduceti mosorelul in suveica.
- 2) Trageți firul in slotul suveicii.
- 3) Trageți firul sub arcul de tensiune si apoi in ac.

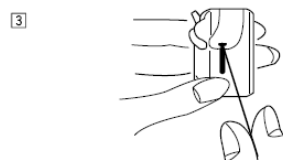
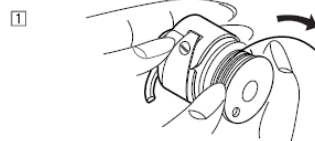

Infirarea masinii

Ridicati parghia, la pozitia cea mai mare, rotind de volanta spre dumneavoastra.
Ridicati piciorusul presor. Puneti o papiota, pe suportul pentru papiote, cu firul venind prin spatele papiotei.

1. Trageti firul prin ghidaj
2. Cat timp tineti firul langa papiota, trageti firul in jos in aria de tensiune si apoi in jurul arcului.
3. Trageti de fir in sus si prin parghie, de la dreapta spre stanga.
4. Apoi trageti de fir in jos, apoi prin ghidajul pentru infirare.
5. Trageti de fir in jos apoi prin ghidajul pentru tija acului prin stanga.
6. Infirati cul din fata in spate.

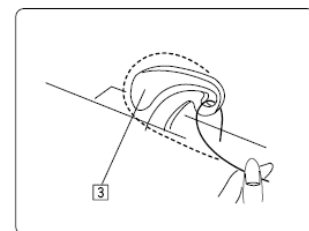
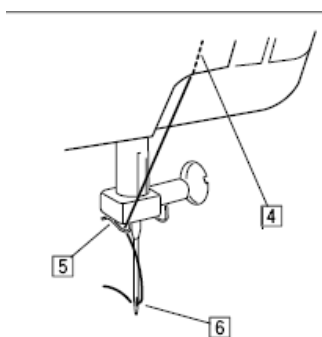
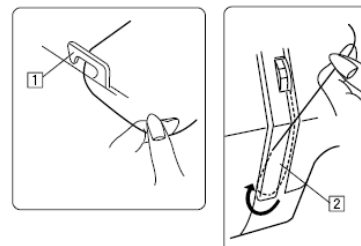
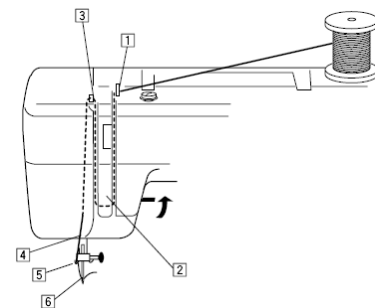

Infasurarea atei pe mosorel

1. Ridicati piciorusul presor si tineti firul cu mana stanga.
2. Rotiti de volanta spre dumneavoastra, cu mana dreapta pana cand acul coboara si continuati sa rotiti de volanta pana cand intinzatorul de fir ajunge la pozitia cea mai mare. Trageti firul usor, pana cand se formeaza o bucla.

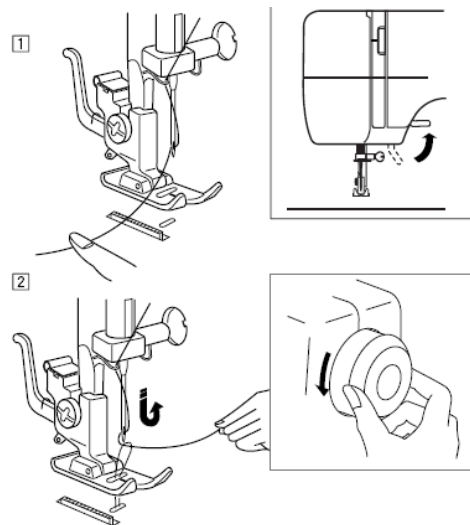

3. Trageti 15 cm de ambele fire sub piciorusul presor.

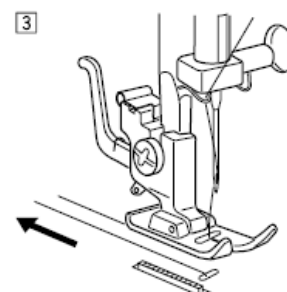

Tensionarea firului

1. Tensiunea corecta

Tensiunea firelor este ajustata in functie de material, metoda de coasere, grosimea tesaturii.

- 1) Firul de sus
- 2) Firul de jos al mosorelului
- 3) Partea dreapta a materialului de sus
- 4) Partea de dos a materialului
- 5) Buton tensionare fir
- 6) Marcaj setare tensiune

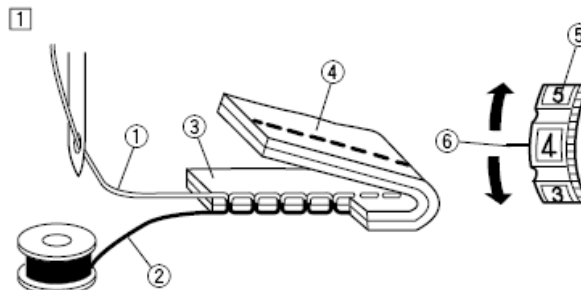

2. Tensiunea firului este prea densa

Cand firul de jos al mosorelului, apare pe partea dreapta/partea de sus a materialului, slabiti tensiunea firului, miscand de buton spre un numar mai mic.



3. Tensiunea firului este prea slaba

Cand firul de sus va aparea pe partea de jos a materialului, mariti tensiunea spre un numar mai mare.

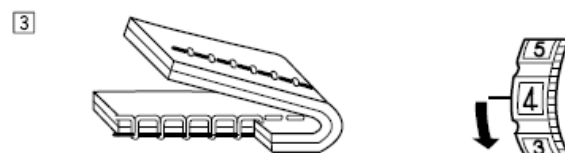

Buton pentru selectarea cusaturilor

Rotiti de butonul de selectie a cusaturilor, spre cusatura dorita. Nu rotiti de butonul pentru selectarea modelului dorit atata timp cat acul este in material.

- 1) Marcaj setare cusaturi

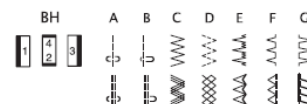

Marimea pasului

Rotiti de buton pentru a seta marimea pasului. Cu cat numarul este mai mare, cu atat pasul cusaturii este mai mare.

- 1) Marcaj setare pas

Este recomandat pentru butoniera -

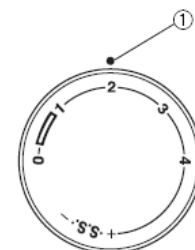

Pentru cusatura zig-zag ajustati intre 0.5-4.

Setati "S.S" pentru marimea pasului, pentru modelul de cusatura elastica.

"-", pentru a o restrange, sau "+" pentru a o extinde.

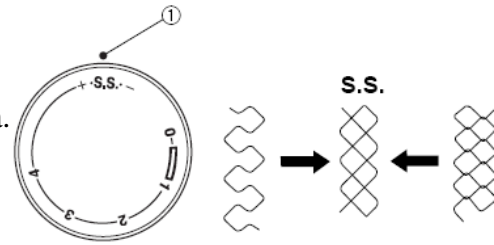

Butonul pentru cusatura de intarire

Cat timp butonul pentru cusatura de intarire este apasat, masina va coase inapoi.

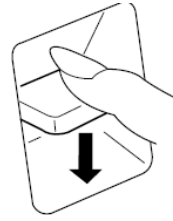

Placa care anuleaza transportorul

Positionati placa cu ajutorul celor 3 pini.

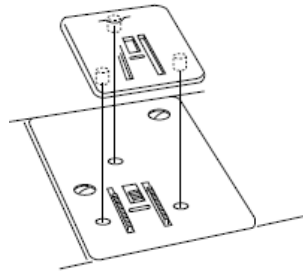

PARTEA 3.

Cusatura dreapta

1. Selectarea modelului: A sau B
2. Piciorul presor: piciorul pentru zig-zag
3. Tensionare fir: 2-6
4. Lungimea pasului: 1.5-4

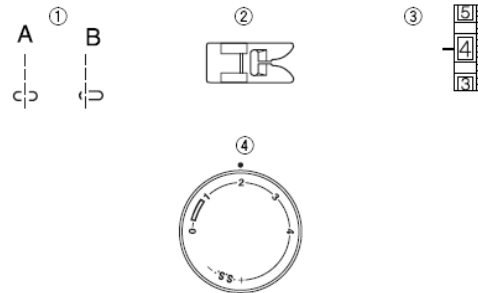

1. Ridicati piciorul presor si positionati tesatura cu marginea alineata cu ghidul pentru cusatura. Coborati acul in tesatura. Coborati piciorul presor si dati firele in spate. Apasati pedala.

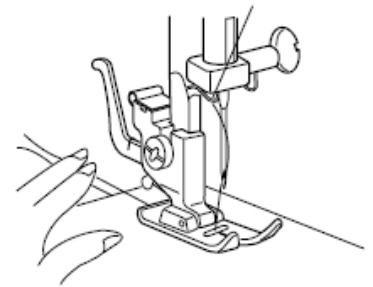

2. Pentru o fixare la sfarsitul cusaturii, apasati butonul pentru cusatura de intarire si coaseti cateva cusaturi de intarire. Ridicati piciorul presor si indepartati tesatura, tragand de fir in spate.

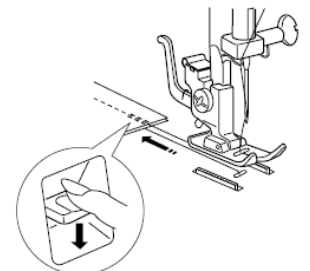

3. Trageți de fir în sus și spre cutitul de tăiere. Firele sunt tăiate și se poate începe următoarea cusătură.

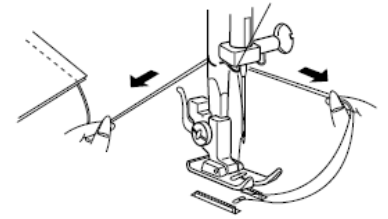

Schimbarea direcției de coasere

Opriti mașina și învârtiți de roțita spre dumneavoastră pentru a aduce acul în tesatură.

Ridicați piciorul presor. Rotiți materialul în jurul acului pentru a schimba direcția de coasere. Coborâți piciorul presor și continuați să coaseți.

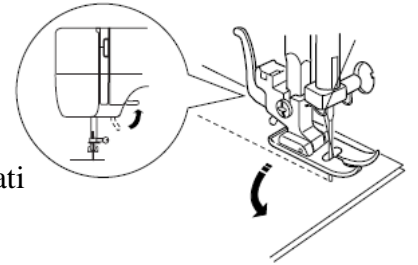

Ghidaj pentru cusătură

Numerele de pe placa acului indică distanța între poziția centrală a acului și linia centrală pe care cade acul(4). Numerele din față sunt centimetri iar cele din spate fracțiuni dintr-un inch.

Number	10	15	20	3/8"	4/8"	5/8"	6/8"
Centimeters (cm)	1.0	1.5	2.0	1.0	1.3	1.6	1.9

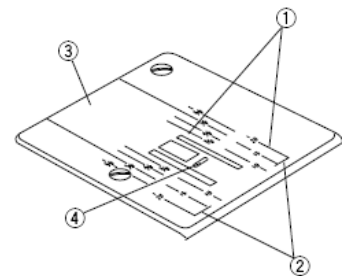

1. Ghidaj pentru liniile de pe placă
2. Ghidaj pentru răsucirea materialului
3. Placa acului
4. Poziția centrală a acului
5. Distanța între poziția centrală a acului și linia pe care cade acul.

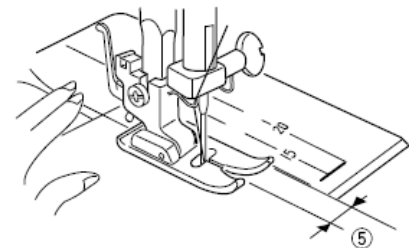

Rotirea în jurul acului la colț

(1) Ghidaj pentru răsucirea materialului

1. Opriti coaserea și coborâți acul rotind de volanta în sensul invers acelor de ceasornic.
2. Ridicați piciorul presor și rotiți tesătura la linia de margine cu 5/8'' (1,6 inch).
3. Coborâți piciorul presor și începeți să coaseți în nouă direcție.

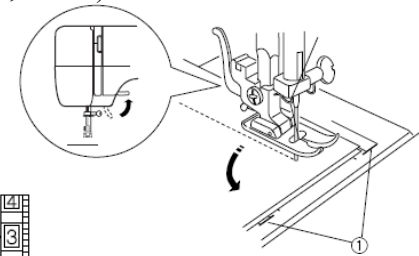

Cusătură zig-zag

(1) Selector de modele: C

(2) Piciorul presor: piciorul pentru zig-zag

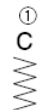

- (3) Tensionare fir: 2-5
- (4) Pasul cusaturii: 0.5-4

Cusatura pentru tricotaje

- (1) Selector de modele: D
- (2) Piciorus presor: piciorus pentru zig-zag
- (3) Tensionare fir: 1-4
- (4) Pasul cusaturii: 0.5-4

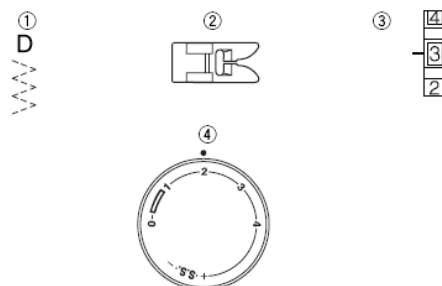

Cusatura overedge

- (1) Selector de modele: G
- (2) Piciorus presor: piciorus pentru zig-zag
- (3) Tensionare fir: 1-4
- (4) Pasul cusaturii: S.S.

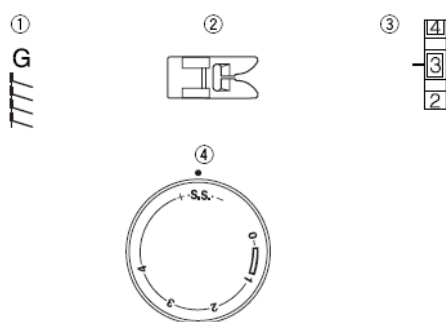

Cusatura tripla

- (1) Selector de modele: A sau B
- (2) Piciorus presor: piciorus pentru zig-zag
- (3) Tensionare fir: 2-6
- (4) Pasul cusaturii: S.S.

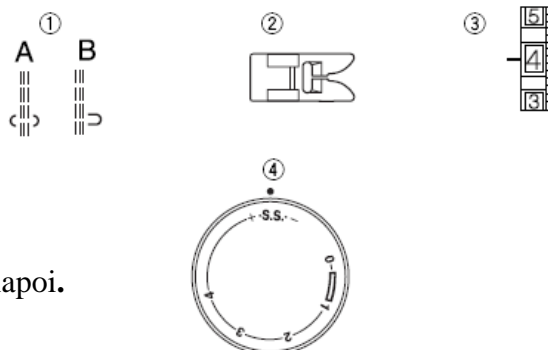

Aceasta cusatura se coase cu 2 cusaturi inainte si una inapoi.

Coaserea nasturilor

- (1) Selector de modele:  C sau B
- (2) Piciorus presor: piciorus pentru zig-zag
- (3) Tensionare fir: 1-3
- (4) Pasul cusaturii: oricare
- (5) Placa care anuleaza transportorul

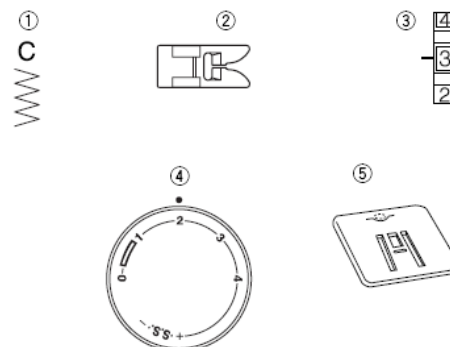

Setati selectorul de model B (pozitia stanga a acului).
 Marcati locul pentru nasture pe tesatura. Pozitionati placa care
 anuleaza transportorul, pe placa acului. Puneti materialul sub piciorus,
 aliniand orificiul/gaura stanga cu punctul acului.
 Coborati piciorusul. Fcaeti cateva cusaturi pentru a bloca firele.
 Puneti un pin pe partea de sus a nasturelui intre orificiile/gauri.

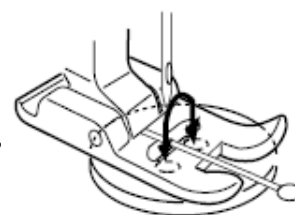

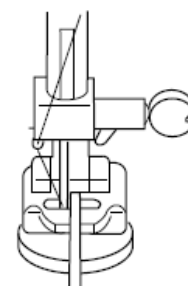

Setati selectorul de model C. Selectati latimea pentru cusatura zig-zag.
 Rotiti de volanta pentru pentru latimea corecta. Coaseti cateva cusaturi, pentru a asigura
 nasturele de material/tesatura.



Setati selectorul de model B. Faceti cateva cusaturi, pentru a bloca firele.
 Taiati 20 cm (8''), lasand o codita firului.



Butoniera

- (1) Selector de modele: 
 (2) Piciorus presor: piciorus pentru butoniera
 (3) Tensionare fir: 1-5
 (4) Pasul cusaturii: 

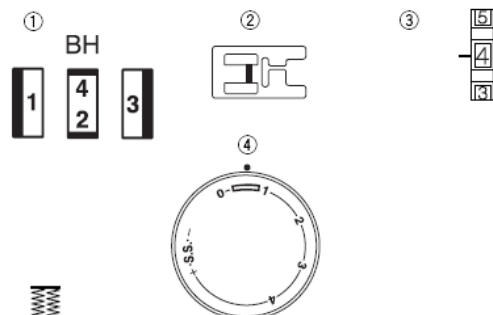

Ajustarea densitatii butonierei:

Setati butonul pentru pasul cusaturii intre 0.5 si 1.0.

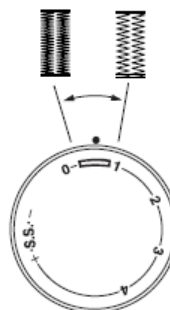

1. Marcati lungimea butonierei pe tesatura. Puneti tesatura sub piciorus.
2. Trageti ambele fire spre stanga. Alineati piciorusul cu partea superioara a semnelui de pe tesatura. Coborati acul in material, de unde incepe butoniera si coborati piciorusul.

1 2

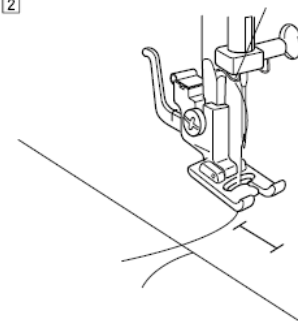

3. Setati butonul pentru selectarea modelului la:
Coaseti inainte pana cand obtineti modelul (1)

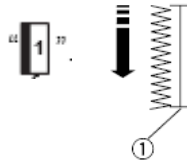

4. Setati butonul pentru selectarea modelului la:
Coaseti 5 cusaturi.

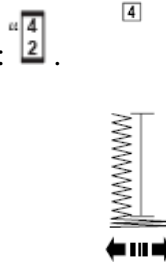

5. Setati butonul pentru selectarea modelului la:
Coaseti pana cand obtineti modelul (2).

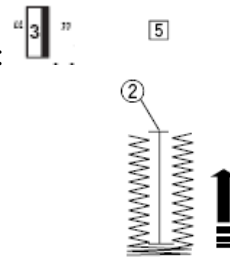

6. Setati butonul pentru selectarea modelului la:
Setati lungimea pasului cusaturii la "0" si selectorul de modele pe cusatura dreapta.

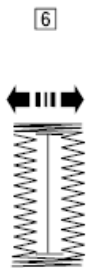

7. Indepartati materialul de la masina si taiti firul. Introduceti un pin/ac in interiorul cusaturii de incheiere/capat al butonierei.

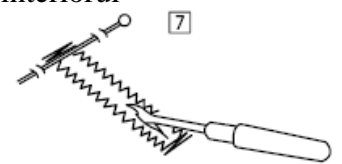

Cusatura invizibila

- (1) Selector de modele: E sau F
- (2) Piciorus presor: piciorus pentru zig-zag
- (3) Tensionare fir: 2-4
- (4) Pasul cusaturii: 1-3



1. Infasusati tivul, asa cum va este ilustrat, lasand 1/4 “(0.7) de la marginea tivului.

(1) Partea din dos a materialului

(2) ¼ “(0.7).

1

[A]

[B]

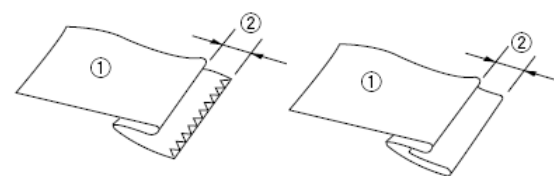

2. Pozitionati materialul in asa fel incat, acul in pozitia 2 stanga doar sa strapuna materialul.

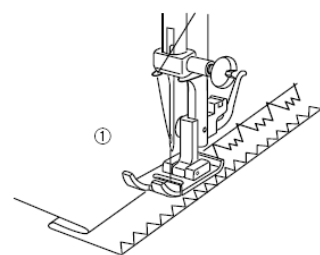

3. Dupa ce tivul este complet, puneti impreuna ambele parti ale tivului.

3

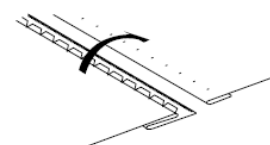

PARTEA 4. CUSATURI DECORATIVE

Cusatura scoica

(1) Selector de modele: G

(2) Piciorus presor: piciorus pentru butoniera

(3) Tensionare fir: 6-8

(4) Pasul cusaturii: 2-3

Puneti marginea impaturita de-a lungul deschizaturii/slotului piciorusului.

Acul ar trebui sa cada pe marginea tesaturii din dreapta formand un pliu.

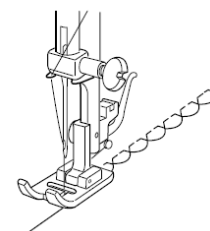
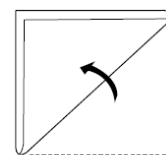

Modele pentru cusatura elastica

(1) Selector de modele: A-G

(2) Piciorus presor: piciorus pentru zig-zag

(3) Tensionare fir: 1-4

(4) Pasul cusaturii: S.S.

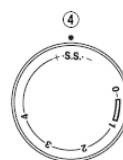

Cusatura “smocking”

- (1) Selector de modele: D
- (2) Piciorus presor: piciorus pentru zig-zag
- (3) Tensionare fir: 1-4
- (4) Pasul cusaturii: S.S.

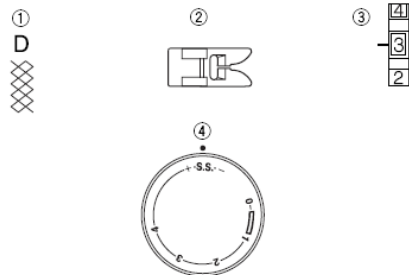

Cand pasul cusaturii la “4” coase cusaturi drepte, faceti randuri la distanta de 1 cm. Inodati firele la un capat. Trageti firele mosorelului si distribuiti uniform oduleurile. Coaseti cusatura decorativa intre cusaturile ondulate. Scoateti cusaturile ondulate.

- (1) 1 cm (3/8”)

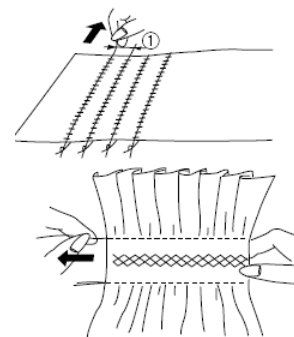

Aplice

- (1) Selector de modele: C
- (2) Piciorus presor: piciorus pentru zig-zag
- (3) Tensionare fir: 1-4
- (4) Pasul cusaturii: 0.5-1

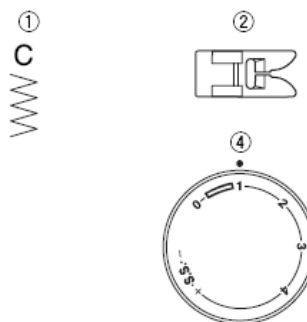

Insailati piesele aplicate pe tesatura. Coaseti in jurul marcajului, fiti siguri ca acul va cadea de-a lungul marginii exterioare. Cand coaseti colturile, coborati acul in material.

Ridicati piciorusul presor si rotiti materialul spre dreapta sau spre stanga.

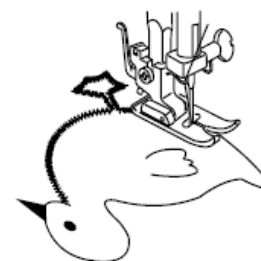

PARTEA 5. INGRIJIREA MASINII

Dezmembrare si asamblare

Opriti masina.

Dezmembrarea:

Ridicati acul la pozitia lui cea mai inalta si deschideti carcasa graifarului.

Deschideti balamalele suveicii si scoateti-o afara din masina.

Deschideti opritorul inel graifar si indepartati inelul graifarului.

Indepartati graifarul. Curatati graifarul cu o periuta si cu o bucata de material uscat si moale.

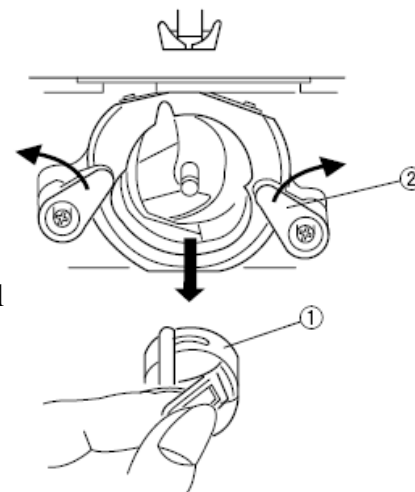

1. Suveica
2. Opritor inel graifar
3. Inel graifar
4. Corp graifar
5. Support graifar

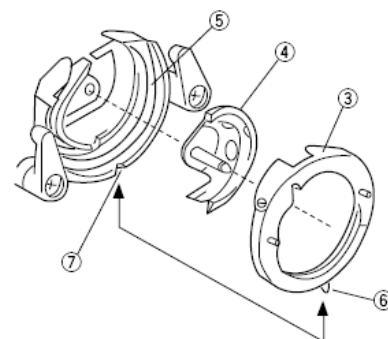

Asamblarea:

Miscati graifarul catre central pinului si potriviti-l in suportul pentru graifar.

Atasati inelul graifarului, asigurandu-va ca partea superioara a pinului se potriveste/intra in deschizatura. Blocati inelul graifarului si introduceti suveica.

6. Pin
7. Deschizatura

Curatarea transportorului

Opriti masina.

Scoateti acul si piciorusul presor. Scoateti surubul de la placa acului si indepartati placa acului. Cu o periuta curatati praful si scamele intrate in dintii transportorului. Resetati placa acului.

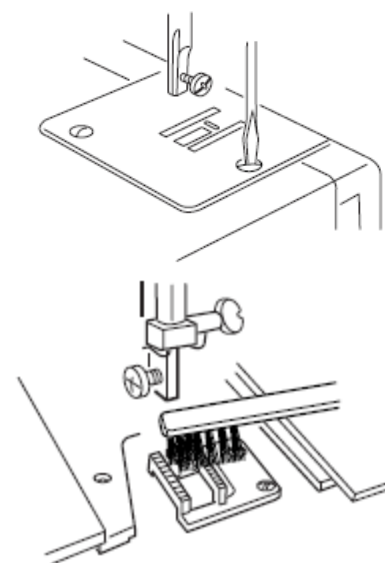

Schimbarea becului

Becul se afla in spatele capacului frontal. Pentru a schimba becul, scoateti surubul de la capacul frontal.

- Pentru a scoate becul rotiti spre stanga
- Pentru a pune becul rotiti spre dreapta.

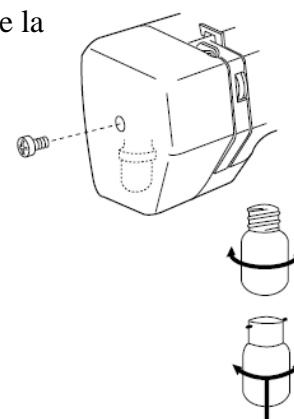

Probleme intalnite in timpul coaserii

Conditii	Cauze	pagina
Ruperea firelor	1.Acul nu este bine infirat 2.Tensiunea firelor este prea densa. 3.Acul este indoit sau tocit. 4.Acul este introdus gresit. 5.Tesatura nu este trasa in spate, cand s-a incheiat coaserea. 6.Firul ori este prea gros ori prea subtirea pentru ac	9 11 6 6 15 6
Ruperea mosorelului	1.Mosorelul nu este infirat in mod corect in suveica. 2.Exista scame in suveica. 3.Mosorelul este distrus.	8 Curatati suveica. Inlocuiti mosorelul.
Ruperea acului	1.Acul este introdus gresit. 2.Acul este indoit sau tocit. 3.Surubul clemei acului este prea slab. 4.Tensiune firelor este prea densa. 5. Tesatura nu este trasa in spate, cand s-a incheiat coaserea. 6.Acul este prea subtire pentru tesatura. 7.Butonul pentru selectarea modelului a fost rotit in timp ce acul era in material.	6 6 6 11 15 6 12
Cusaturi/pasi omise/i	1.Acul este introdus gresit. 2. Acul este indoit sau tocit. 3.Acul/firul nu este privityt pentru tesatura. 4.Acul nu este infirat in mod corect.	6 6 6 9
Material incretit	1.Tensiunea firelor este prea densa. 2.Masina nu este infirata corect. 3.Acul este prea gros pentru tesatura.	11 9 6

Cusaturile formeaza bucle	1.Tensiunea firelor este prea slaba.	11
	2.Acul ori este prea gros ori prea subtire pentru fir.	6
Materialul nu este transportat lin.	1.Transportorul este cu scame. 2.Cusaturile sunt prea subtiri (pas prea mic).	25 Mariti pasul cusaturii
Masina nu functioneaza	1.Nu este bagata in priza	4
	2.Firul este prins in graifar.	25
	3.Volanta a fost dezactivata de la suveica.	8
Masina face zgomot	1.Firele au fost prinse in graifar.	25
	2.Transportorul are scame.	25